

# **iRobot®** **Roomba®**

.....  
РУКОВОДСТВО  
ПОЛЬЗОВАТЕЛЯ

## **Roomba® 800 серии**

.....  
Робот-пылесос для сухой уборки пола

# Добро пожаловать!



Уважаемый владелец робота iRobot® Roomba®!  
Поздравляю Вас с покупкой робота-пылесоса iRobot Roomba. Теперь Вам, как и миллионам других владельцев роботов-уборщиков, доступен более рациональный способ уборки помещений.

Чтобы обеспечить оптимальную производительность своего робота-пылесоса Roomba, посвятите немного времени изучению этого руководства, а если что-то останется непонятным — посетите веб-сайт [irobot.com/support](http://irobot.com/support). Кроме того, я настоятельно рекомендую Вам без промедления зарегистрировать своего робота Roomba на странице [irobot.com/roomba800](http://irobot.com/roomba800).

Регистрация позволит мгновенно активировать гарантию и получить доступ к следующим эксклюзивным услугам.

- Превосходное сервисное обслуживание, предоставляемое корпорацией iRobot. Вы сможете получить техническую поддержку для своего робота, в том числе ответы на вопросы, рекомендации по уходу, демонстрационные видеоролики, возможность общения в чате и т. д.
- Новости о нашей продукции и другая полезная информация. Вы в числе первых будете узнавать о новых роботах, эксклюзивных скидках и специальных предложениях.

После регистрации Вы также сможете поделиться с нами своими впечатлениями о работе робота Roomba. Корпорация iRobot внимательно прислушивается к мнению своих клиентов и совершенствует роботов с учетом их отзывов. Пишите нам! От лица всей нашей команды я благодарю Вас за выбор iRobot. Мы дорожим своими покупателями, их мнением и приверженностью к нашей продукции. Надеемся, что наши роботы сделают Вашу жизнь лучше.

С пожеланием меньшего числа хлопот и более интересной жизни,

P. S. Не пропустите наше эксклюзивное предложение!  
Зарегистрируйте своего робота Roomba на веб-сайте [irobot.com/roomba800](http://irobot.com/roomba800) уже сегодня!

Колин Энгл  
Председатель совета директоров, исполнительный директор  
и соучредитель корпорации iRobot

# Содержание

Важная информация по безопасности.....	4
Полезные советы.....	7
Устройство робота-пылесоса iRobot® Roomba® 800.....	9
Установка языка звуковых сообщений.....	12
Режимы уборки.....	13
Схемы уборки.....	13
Технология уборки.....	14
Хранение и зарядка аккумулятора.....	15
Ограничитель движения Auto Virtual Wall®.....	16
Круговой ограничитель движения Virtual Wall® Halo™.....	17
Координатор движения Virtual Wall® Lighthouse™.....	18
Зарядная база Home Base™.....	19
Инфракрасный пульт дистанционного управления.....	20
Радиочастотный беспроводной центр управления.....	21
Установка текущего времени.....	22
Программирование графика уборки Roomba®.....	23
Регулярное техническое обслуживание.....	25
Поиск и устранение неисправностей.....	27
Проблемы зарядки аккумулятора.....	28
Заменяемые модули.....	29
Извлечение аккумулятора.....	30
Гарантийное и сервисное обслуживание.....	31

## Важная информация по безопасности

ЭТО УСТРОЙСТВО МОЖЕТ ИСПОЛЬЗОВАТЬСЯ ДЕТЬМИ СТАРШЕ 8 ЛЕТ И ЛИЦАМИ С ОГРАНИЧЕННЫМИ ФИЗИЧЕСКИМИ, СЕНСОРНЫМИ ИЛИ ПСИХИЧЕСКИМИ ВОЗМОЖНОСТЯМИ ИЛИ С НЕДОСТАТОЧНЫМ ОПЫТОМ И ЗНАНИЯМИ ПОД ПРИСМОТРОМ ЛИБО ПОСЛЕ ИНСТРУКТАЖА ПО БЕЗОПАСНОЙ ЭКСПЛУАТАЦИИ УСТРОЙСТВА, ПРИ УСЛОВИИ, ЧТО ОНИ ОСОЗНАЮТ ВОЗМОЖНУЮ ОПАСНОСТЬ, СВЯЗАННУЮ С НИМ. ДЕТЯМ НЕ РАЗРЕШАЕТСЯ ИГРАТЬ С УСТРОЙСТВОМ. НЕ СЛЕДУЕТ ДОВЕРЯТЬ ЧИСТКУ И ТЕХНИЧЕСКОЕ ОБСЛУЖИВАНИЕ УСТРОЙСТВА ДЕТЯМ, НАХОДЯЩИМСЯ БЕЗ ПРИСМОТРА.

**ПРЕДОСТЕРЕЖЕНИЕ.** НЕ ПОДВЕРГАЙТЕ ЭЛЕКТРОННЫЕ УЗЛЫ РОБОТА, АККУМУЛЯТОРНОЙ БАТАРЕИ ИЛИ ЗАРЯДНОЙ БАЗЫ/ЗАРЯДНОГО УСТРОЙСТВА НОМЕ BASE ВОЗДЕЙСТВИЮ ВНЕШНЕЙ СРЕДЫ. ВНУТРЕННИЕ УЗЛЫ РОБОТА НЕ ОБСЛУЖИВАЮТСЯ ПОЛЬЗОВАТЕЛЕМ. ПРИ НЕОБХОДИМОСТИ РЕМОНТА ОБРАЩАЙТЕСЬ В АВТОРИЗИРОВАННЫЙ ДИЛЕРСКИЙ ЦЕНТР. УБЕДИТЕСЬ В ТОМ, ЧТО НОМИНАЛЬНОЕ НАПРЯЖЕНИЕ ВХОДЯЩЕЙ В КОМПЛЕКТ ЗАРЯДНОЙ СТАНЦИИ СООТВЕТСТВУЕТ СТАНДАРТНОМУ НАПРЯЖЕНИЮ СЕТИ.

Внимание. Робот снабжен разъемом, который позволяет сервисной службе обновлять внутреннее программное обеспечение посредством предоставляемых пользователю файлов-обновлений. Любые попытки доступа, извлечения, копирования, изменения, распространения или иного несанкционированного использования программного обеспечения робота (как полностью, так и частично) строго запрещены.

При эксплуатации робота необходимо соблюдать осторожность. В целях снижения риска получения травм или повреждения имущества в процессе эксплуатации и технического обслуживания робота следует выполнять приведенные далее указания по технике безопасности.

### ОБЩИЕ УКАЗАНИЯ ПО ТЕХНИКЕ БЕЗОПАСНОСТИ

- Прежде чем приступать к эксплуатации робота, прочтите все указания по эксплуатации и технике безопасности.
- Сохраните указания по эксплуатации и технике безопасности для дальнейшего использования.
- Обращайте внимание на все предупреждения, нанесенные на корпус робота, аккумулятора, зарядной базы, а также изложенные в руководстве пользователя.
- Соблюдайте все указания по эксплуатации.
- По всем вопросам, связанным с нестандартным техническим обслуживанием, обращайтесь в сервисную службу iRobot (см. стр. 36).

# Важная информация по безопасности



Символ на продукте или на упаковке означает:

Не утилизируйте электрические приборы вместе с бытовыми отходами, используйте для этого специальные пункты сбора. Свяжитесь с местными властями, чтобы получить информацию о наличии системы пунктов сбора. Если электрические приборы вывозятся на полигоны или свалки, опасные вещества могут просочиться в грунтовые воды и попасть в пищевую цепь, нанося вред вашему здоровью и благополучию.

## ЭКСПЛУАТАЦИОННЫЕ ОГРАНИЧЕНИЯ

- Робот не предназначен для эксплуатации вне помещений.
- Робот-пылесос — не игрушка. Садиться и наступать на робот не разрешается. Во время эксплуатации робота маленькие дети и домашние животные должны быть под присмотром.
- Хранение и эксплуатация робота допускаются только при комнатной температуре.
- Робота можно протирать слегка влажной тряпкой без использования чистящих средств.
- Запрещается использовать робота для уборки горящих или дымящихся предметов.
- Запрещается использовать робота для уборки пролитых жидкостей, отбеливателей, краски, других химикатов, а также влажных предметов.
- Перед включением робота следует убрать с пола одежду, листы бумаги, шнуры от занавесок и жалюзи, электрические провода и хрупкие предметы. Если при движении робот зацепит электрический провод, он может что-нибудь сбросить со стола или полки.
- Если в помещении, в котором проводится уборка, есть балкон, необходимо установить препятствие, чтобы исключить проникновение робота на балкон и обеспечить безопасность эксплуатации.
- Робот-пылесос не предназначен для эксплуатации лицами (включая детей) с ограниченными физическими, сенсорными и психическими возможностями или с недостаточным опытом и знаниями без присмотра или инструктажа по эксплуатации со стороны лица, ответственного за их безопасность.
- Во время эксплуатации робота-пылесоса дети должны быть под присмотром, поскольку играть с роботом не разрешается. Не следует доверять чистку и техническое обслуживание робота-пылесоса детям, находящимся без присмотра.
- Нельзя устанавливать что-либо на робота.
- Робот-пылесос движется самостоятельно. Будьте осторожны при ходьбе в помещении, где работает робот, чтобы не наступить на него.
- Эксплуатация робота в помещениях с открытыми электрическими розетками в полу не допускается.

# Важная информация по безопасности

## АККУМУЛЯТОР И ЗАРЯДКА

- Зарядка аккумулятора робота-пылесоса осуществляется только от стандартной сетевой розетки. Использование каких-либо преобразователей питания запрещается и приводит к аннулированию гарантии.
- Аккумулятор робота-пылесоса следует заряжать только с использованием входящей в комплект зарядной базы.
- Использование зарядной базы с поврежденным шнуром или вилкой запрещено. В случае повреждения шнура или вилки они должны быть отремонтированы производителем либо специалистом соответствующей квалификации.
- Допускается использование аккумуляторов, только одобренных компанией iRobot.
- Перед длительным хранением либо транспортировкой робота и дополнительных приспособлений к нему необходимо обязательно извлечь из них элементы питания.
- Зарядку аккумуляторов разрешается производить только в помещении.
- Зарядная база робота может быть оборудована устройством защиты от перенапряжения на случай сильной грозы.
- Запрещается прикасаться к зарядной базе мокрыми руками.
- Перед чисткой и проведением технического обслуживания робота его необходимо обязательно отсоединить от зарядной базы.
- Убедитесь в том, что номинальное напряжение входящей в комплект зарядной базы соответствует стандартному напряжению сети.
- Использованные аккумуляторы должны быть помещены в запечатанный пакет и утилизированы в соответствии с местными экологическими нормативами.
- Запрещается заряжать поврежденные или протекающие аккумуляторы.
- В случае протечки электролита аккумулятор следует передать для утилизации в местный авторизованный сервисный центр iRobot.
- Перед утилизацией робота аккумулятор необходимо извлечь.
- Допускается использование только оригинальных аккумуляторов с надлежащими характеристиками, поставляемых компанией iRobot.
- Запрещается разбивать и разбирать аккумулятор. Запрещается нагревать аккумулятор или хранить его вблизи источников тепла.
- Запрещается подвергать аккумулятор воздействию пламени. Запрещается подвергать аккумулятор короткому замыканию. Запрещается погружать аккумулятор в жидкости.

## ЭКСПЛУАТАЦИОННЫЕ ОГРАНИЧЕНИЯ РОБОТА ROOMBA® И ИНФОРМАЦИЯ О ТЕХНИКЕ БЕЗОПАСНОСТИ

- Робот-пылесос Roomba предназначен для эксплуатации только в сухих помещениях.
- Робот-пылесос Roomba необходимо оберегать от брызг и от воздействия жидкостей.

## Полезные советы



Если вы не планируете пользоваться Roomba длительное время (например, месяц), зарядите его полностью, извлеките аккумулятор и храните в сухом прохладном помещении.



### Включение и выключение робота-пылесоса Roomba

- Включение робота осуществляется однократным нажатием кнопки CLEAN («Уборка»). При этом раздается звуковой сигнал и включается подсветка кнопки CLEAN.
- Запуск цикла уборки осуществляется повторным нажатием кнопки CLEAN. После этого робот приступит к уборке помещения.
- Приостановка процесса уборки осуществляется однократным нажатием кнопки CLEAN.
- Возобновление процесса уборки осуществляется повторным нажатием кнопки CLEAN.
- Чтобы выключить робот-пылесос Roomba, необходимо нажать кнопку CLEAN и удерживать ее до тех пор, пока не погаснут световые индикаторы.

### Указания по обеспечению оптимальной производительности

- После каждого использования робота-пылесоса Roomba следует опорожнять его мусоросборник и чистить фильтр.
- Чтобы робот убирал именно там, где нужно, следует ограничивать его зону действия при помощи ограничителя движения Auto Virtual Wall®, Hallo™ или координатора движения Virtual Wall Lighthouse™ (дополнительные устройства).
- Раз в неделю необходимо протирать все датчики робота чистой сухой тканью.
- Используйте ваш робот-пылесос как можно чаще.



Робот-пылесос Roomba снабжен электронными компонентами. ЗАПРЕЩАЕТСЯ погружать робота в воду, хранить и эксплуатировать в местах повышенной влажности. Чистка робота осуществляется при помощи сухой ткани.

## Полезные советы

### Срок службы аккумулятора

Чтобы продлить срок службы аккумулятора робота-пылесоса Roomba и добиться оптимальной производительности, необходимо соблюдать следующие рекомендации.

- Во время простоев робот-пылесос Roomba должен всегда находиться на зарядной базе.
- Заряжать аккумулятор следует сразу же после использования робота-пылесоса — если не заряжать аккумулятор в течение нескольких дней, он может прийти в негодность.
- Если вы не планируете пользоваться Roomba длительное время (например, месяц), зарядите его полностью, извлеките аккумулятор и храните в сухом прохладном помещении.

### Первичная уборка пола в помещениях с сильно линяющими домашними животными.

В помещениях с сильно линяющими домашними животными мусоросборник робота-пылесоса Roomba может очень быстро заполняться шерстью. В таких помещениях роботу Roomba приходится делать предварительную уборку. Вы можете ему в этом помочь, опорожняя мусоросборник, как только загорится индикатор его заполнения, даже если уборка не закончена. Для обеспечения оптимальной производительности необходимо опорожнять мусоросборник и чистить фильтр робота-пылесоса Roomba, как только загорится индикатор заполнения мусоросборника.



Индикатор заполнения мусоросборника



# Устройство робота-пылесоса iRobot® Roomba® 800

Вид сверху



Кнопки и индикаторы



# Устройство робота-пылесоса iRobot® Roomba® 800

Вид снизу

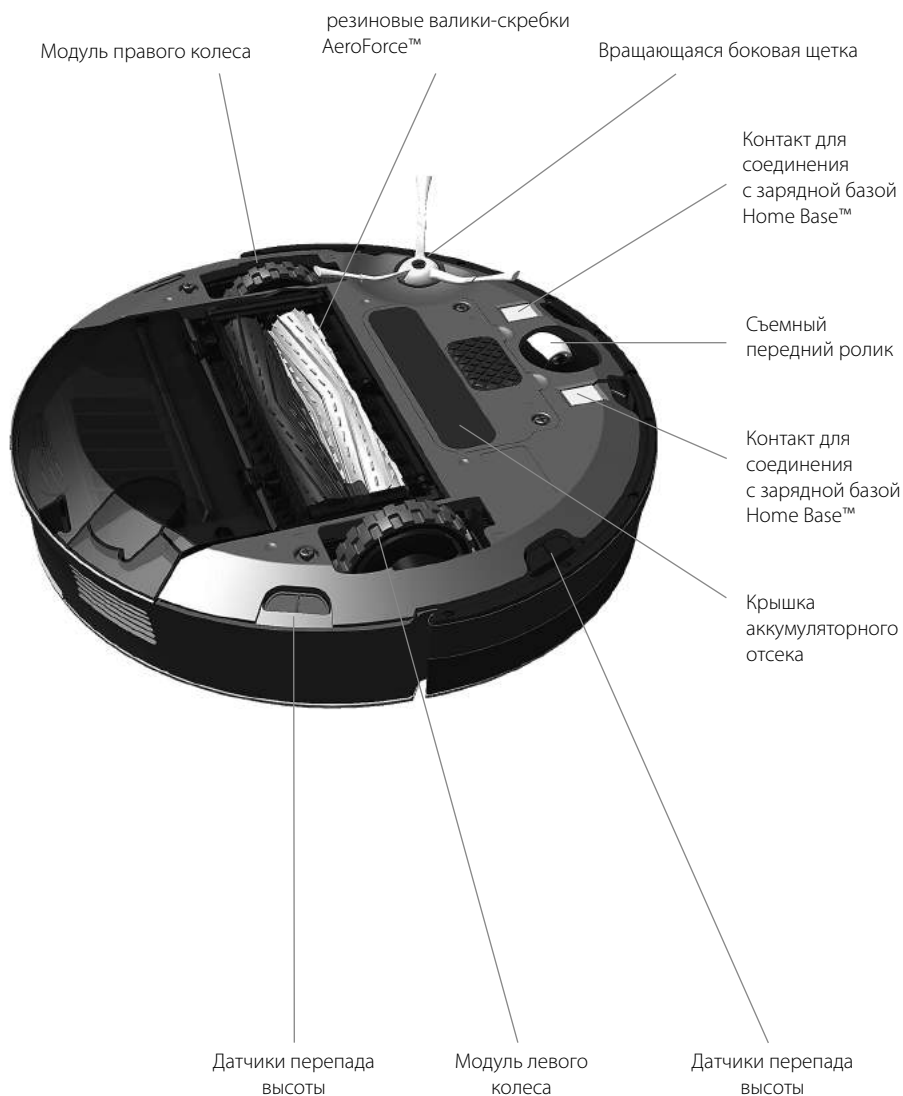

# Устройство робота-пылесоса iRobot® Roomba® 800

## Чистящий блок

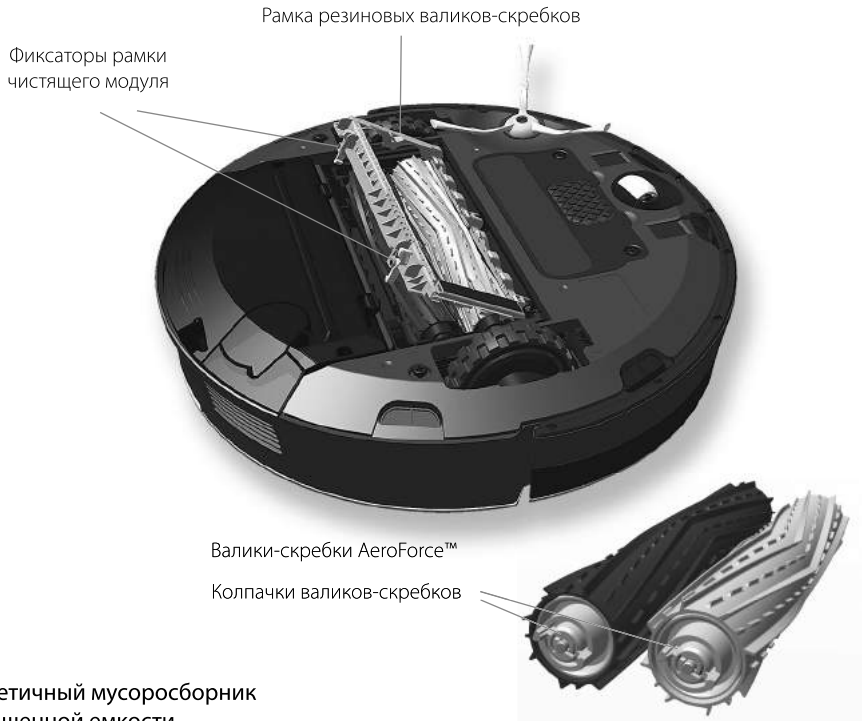

## Герметичный мусоросборник повышенной емкости



## Установка языка звуковых сообщений

Робот-пылесос Roomba может сообщать о неполадках на английском, французском, немецком, испанском, итальянском, голландском, датском, шведском, норвежском, финском, польском, русском, португальском, японском, корейском и китайском языках.

По умолчанию включен английский язык. Изменение языка интерфейса:



Снимите робота-пылесоса Roomba с зарядной базы Home Base™. Включите робот-пылесос нажатием кнопки CLEAN. Загорится световая индикация.



Нажмите кнопку DOCK и удерживайте до тех пор, пока Roomba не подаст звуковой сигнал и не произнесет название языка. Отпустите кнопку DOCK. Roomba вошел в режим выбора языка.

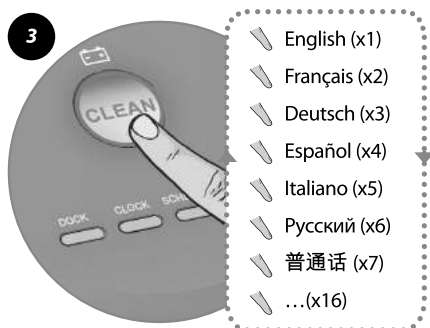

Короткими нажатиями кнопки Clean выберите нужный язык.



Подтвердите выбор нужного языка и выключите робот Roomba, нажав кнопку CLEAN.

# Режимы уборки

Вы можете сами выбирать режим уборки Roomba:

**Режим уборки Clean** — для всех моделей

Roomba автоматически рассчитывает размер помещения и определяет время, необходимое для уборки

**Режим локальной чистки Spot** — для всех моделей.

Roomba движется по спирали по территории диаметром примерно в 1 метр, затем так же по спирали возвращается на исходную позицию, интенсивно убирая обозначенный участок.

**Уборка по графику** — Roomba войдет в этот режим, если запрограммировать время очередной уборки. В назначенный час Roomba отсоединится от зарядной базы Home Base™, вычистит пол, а по окончании работы вернется к зарядной базе и встанет на подзарядку.



Чтобы повысить эффективность уборки, поднимите с пола лишние предметы и используйте Ограничители движения.

# Схемы уборки

Roomba — это робот, который использует для уборки систему искусственного интеллекта. Пользуясь базовыми алгоритмами уборки, он анализирует поступающую с различных датчиков информацию и, в зависимости от этого, определяет свой маршрут.

Робот Roomba непрерывно рассчитывает оптимальный путь уборки и сам выбирает, какую схему уборки использовать в данный момент времени:

- **Спираль:** Во время уборки выбранной части помещения Roomba движется по спирали.
- **Следование вдоль стены:** Roomba убирает помещение по всему периметру, обходя мебель и другие препятствия.
- **Пересечение помещения:** Roomba пересекает комнату в разных направлениях, чтобы убрать каждый участок помещения.
- **Выявление загрязненных участков:** Когда Roomba находит сильно загрязненный участок, на панели загорается синий индикатор загрязненности (Dirt Detect), и Roomba более интенсивно убирает эту часть помещения.

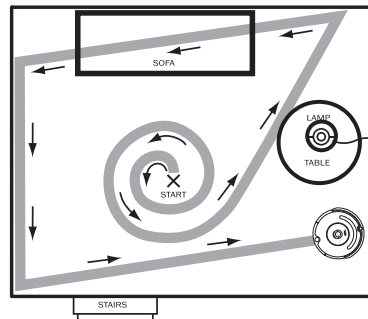

# Технология уборки

## Система эффективной уборки AeroForce™

Сочетает сразу 2 передовые технологические находки.

### Резиновые валики со скребками

Два резиновых валика оснащены ребрами-скребками, которые эффективно оттирают присохшую грязь с твердых покрытий, приподнимают ворс ковров. Валики, вращаются навстречу друг другу, захватывают с поверхности пола пыль, песок, мусор, шерсть, волосы и отправляют их в мусоросборник. Эта технология предотвращает наматывание волос и шерсти животных на валики.

### Вакуумный канал

Превосходная герметичность вакуумного канала обеспечивает отличную эффективность всасывания у поверхности пола: грязь, сор, пыльца растений с содержащимися в них аллергенами подхватываются воздушным потоком и поступают в оборудованный HEPA-фильтром мусоросборник.

### Вращающаяся боковая щетка

Позволяет собирать пыль и сор вдоль стен и из углов.

### Напольные покрытия

Робот-пылесос Roomba можно использовать для уборки деревянных полов, ковровых покрытий, плитки, линолеума и ламината. Настройка на тип напольного покрытия происходит автоматически.

### Защита от запутывания

Roomba не запутается в проводах и в бахроме ковров и занавесок. Зацепившись за провод или бахрому, Roomba остановит чистящий блок или боковую щетку и попытается уйти в сторону. При включении защиты от запутывания Roomba может издавать щелчки.

### Распознавание перепадов высоты

Roomba самостоятельно распознает лестницы и другие перепады высоты.



Roomba может застопориться при обходе скругленных углов и может проскальзывать на особенно скользких поверхностях. Слишком темные напольные покрытия могут снизить эффективность работы датчиков перепада высоты, которыми оснащен Roomba. В этом случае робот останавливается и сообщает о неисправности №6.

# Хранение и зарядка аккумулятора



В целях обеспечения оптимальной производительности рекомендуется перед первым запуском робота-пылесоса Roomba поставить его заряжаться на ночь.

Roomba работает от аккумулятора. При своевременной подзарядке аккумулятора его ресурса должно хватить на несколько сотен циклов уборки (обычно аккумулятор служит до 2-х лет).

## Срок службы аккумулятора

В целях увеличения срока службы аккумулятора компания iRobot рекомендует постоянно держать робот Roomba в заряженном состоянии. Подробнее о том, как продлить срок службы аккумулятора робота-пылесоса Roomba, можно узнать на веб-сайте [irobot.com/support](http://irobot.com/support).



По окончании уборки аккумулятор робота Roomba следует подзарядить как можно скорее. **Если не заряжать аккумулятор в течение нескольких дней, он может прийти в негодность.**



Если вы не планируете пользоваться Roomba длительное время (например, месяц), зарядите его полностью, извлеките аккумулятор и храните в сухом прохладном помещении.

## Время уборки

Перед началом каждого цикла уборки аккумулятор робота Roomba должен быть полностью заряжен.

При полном заряде аккумулятора индикатор заряда аккумулятора будет светиться зеленым.

**Подробности на [SmartRobot.com.ua](http://SmartRobot.com.ua)** Заряда хватит как минимум на один полный 2-х часовой цикл уборки.

## 9-часовой режим обновления заряда

Если робот Roomba в течение длительного времени находился не на зарядной базе Home Base™, то при установке на зарядную базу робот войдет в специальный режим 9-часовой зарядки. Столь длительная зарядка позволяет восстановить емкость аккумулятора робота Roomba и продлить срок его службы. В процессе зарядки аккумулятора индикатор зарядки аккумулятора будет мигать.

**Примечание. Не следует прерывать процесс обновления заряда.**

## Зарядка аккумулятора робота-пылесоса Roomba

Чтобы зарядить аккумулятор робота Roomba, необходимо включить сетевой шнур зарядной базы Home Base™ в розетку, после чего установить на зарядную базу робота.



Если Roomba находится на зарядной базе, обязательно убедитесь, что индикатор питания зарядной базы светится.

## Индикаторы заряда

Roomba снабжен световым индикатором процесса заряда аккумулятора. О состоянии аккумулятора можно узнать следующим образом.

ИНДИКАТОР ЗАРЯДА	СОСТОЯНИЕ АККУМУЛЯТОРА
Красное свечение	Аккумулятор разряжен
Оранжевая пульсация	Аккумулятор заряжается
Зеленое свечение	Аккумулятор заряжен полностью
Быстрая оранжевая пульсация	9-часовой режим обновления заряда

# Ограничитель движения Auto Virtual Wall®

(дополнительное устройство, подходит для всех моделей)

Устройство Virtual Wall создает для робота-пылесоса Roomba невидимый непреодолимый барьер, который позволяет ограничить перемещения робота одним помещением или его участком и не дает роботу приближаться к хрупким или опасным предметам.

С помощью ограничителя движения Virtual Wall можно блокировать проемы шириной до двух метров. Кроме того, ограничитель Virtual Wall создает вокруг себя защитное поле, не позволяющее роботу-пылесосу Roomba подходить слишком близко.

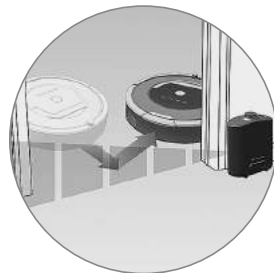

Оптимальная эффективность ограничителя Virtual Wall достигается при его размещении с наружной стороны блокируемого проема.



Стрелка на верхней панели устройства должна быть направлена в сторону блокируемого проема.

## Автоматический режим работы (Auto)

В автоматическом режиме работы ограничителя движения Virtual Wall его индикатор питания постоянно мигает, сигнализируя, что устройство включено. О необходимости замены батареек индикатор оповестит 2-х кратным продолжительным миганием. Одного комплекта элементов питания хватает на 6 месяцев работы устройства в автоматическом режиме. Чтобы не расходовать заряд элементов питания зря, ограничитель Virtual Wall можно выключить.



## Установка элементов питания

1



Батарейный отсек

2



3



Два щелочных элемента питания типа С



# Круговой ограничитель движения Virtual Wall® Halo™

(дополнительное устройство, подходит для всех моделей)

Круговой ограничитель движения Virtual Wall Halo™ идеально подойдет для владельцев домашних животных. Защитное поле, создаваемое устройством Halo, не подпустит робот-пылесос Roomba к мискам, из которых ест и пьет Ваш питомец.

Чтобы развернуть защитное поле с помощью Virtual Wall Halo™, необходимо сделать следующее.

1. Вставить в ограничитель движения Halo элементы питания, а затем надеть на него защитный корпус Halo. Круглая линза ограничителя Halo должна быть полностью открыта.
2. Установить Halo на пол на одном уровне с роботом Roomba и в непосредственной близости от мисок (см. рис. ниже).
3. Если нужно защитить только одну миску, ее устанавливают рядом с Halo вплотную к стене. Если мисок две, их размещают по обе стороны от Halo.

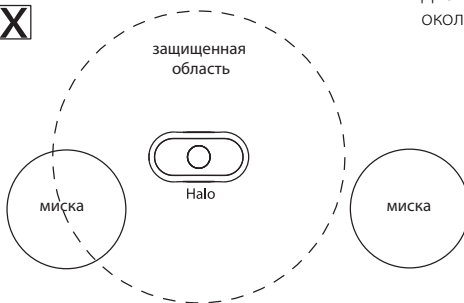
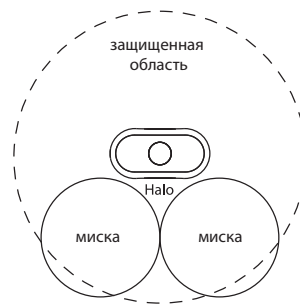
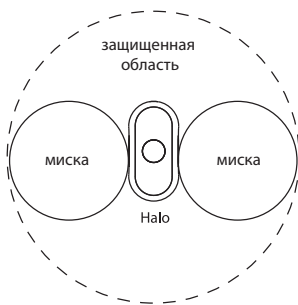

Диаметр защитного поля составляет около 50 сантиметров.



Устройство Virtual Wall Halo позволяет защищать неметаллические миски диаметром до 25 см и высотой до 10 см.



По мере разрядки элементов питания ограничителя движения Virtual Wall размер защитного поля может оказаться недостаточным для защиты мисок. В этом случае следует заменить элементы питания.

# Координатор движения Virtual Wall® Lighthouse™

(дополнительное устройство, подходит для всех моделей)

Устройство Virtual Wall Lighthouse может функционировать как в режиме ограничителя движения, так и в режиме маяка.

- **В режиме маяка (Lighthouse)** устройство позволяет роботу-пылесосу Roomba проводить последовательную уборку нескольких помещений, а затем возвращаться к зарядной базе.
- **В режиме ограничителя движения (Virtual Wall)** устройство блокирует участки, не требующие уборки.

Выбор режима осуществляется при помощи переключателя режимов. Вне зависимости от выбранного режима, устройство включается и выключается автоматически при включении и выключении робота-пылесоса Roomba. Световой индикатор на верхней поверхности устройства сигнализирует, что оно включено.

Устройство Virtual Wall Lighthouse работает от двух батареек типа С. Мигание светового индикатора свидетельствует о необходимости замены элементов питания.

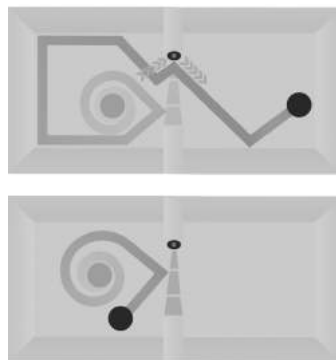

## Режим «Маяк» (Lighthouse)

Установите устройство в дверном проеме логотипом вперед. Когда Roomba закончит уборку в первом помещении, маяк поможет ему перемещаться по дому и проводить уборку в других комнатах. По окончании уборки маяк направит робота к зарядной базе Home Base для подзарядки.

Можно использовать несколько устройств Lighthouse и Virtual Wall одновременно. Однако не следует размещать их слишком близко друг к другу, а также к зарядной базе Home Base или к мебели, которая может блокировать невидимые лучи. В этом случае Roomba может не распознать маяки или не сможет вернуться к зарядной базе.



Не следует передвигать координаторы в процессе уборки. Если сдвинуть или убрать координатор, робот не сможет вернуться на зарядную базу.

## Режим «Ограничитель движения» (Virtual Wall)

В этом режиме устройство создает для робота-пылесоса Roomba невидимый и непреодолимый барьер. При выключении робота устройство автоматически выключается.

Для активации режима ограничения движения устройство размещают в центре дверного проема. В отличие от ограничителя движения Virtual Wall, маяк Lighthouse снабжен селектором диапазона, который позволяет регулировать ширину барьера (до 2,4 м).

Замечание: чем шире барьер, тем быстрее разряжаются элементы питания.

# Зарядная база Home Base™

По окончании цикла уборки либо при недостаточном заряде аккумулятора Roomba возвращается к зарядной базе Home Base для подзарядки. Чтобы вернуться, робот должен обнаружить подаваемый станцией инфракрасный сигнал.

- Зарядная база должна быть постоянно включена в розетку. Если зарядная база подключена к источнику питания, ее световой индикатор мигает.
- Если, вернувшись к зарядной базе, Roomba не сможет состыковаться с ней с первого раза, он будет предпринимать дальнейшие попытки стыковки.
- После успешной стыковки световой индикатор зарядной базы перестанет мигать и будет светиться ровным зеленым светом.
- В течение минуты после стыковки Roomba переходит в спящий режим: гаснут все индикаторы, кроме индикатора заряда аккумулятора, отображающего процесс подзарядки.

## Размещение зарядной базы Home Base

Зарядную базу Home Base следует размещать на твердой и ровной поверхности у стены.

Если рядом есть лестница, то расстояние от ступенек до станции должно составлять не менее 1,2 м. При этом на пути к ней не должно быть никаких препятствий.

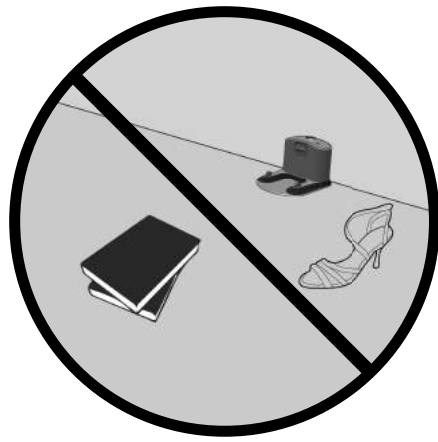
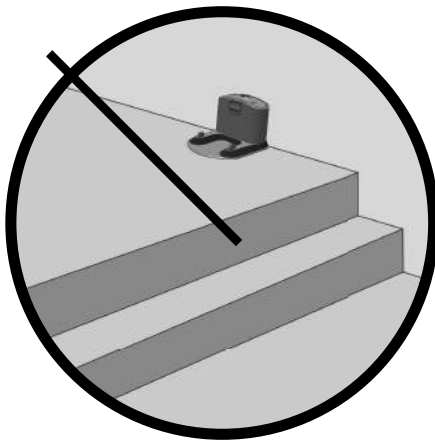

Не следует размещать зарядную базу на расстоянии менее 1,2 м от лестничного проема.

# Инфракрасный пульт дистанционного управления

(дополнительное устройство, подходит для всех моделей)

Пульт дистанционного управления обеспечивает легкий доступ к функциям робота-пылесоса Roomba. С его помощью можно включать и выключать робота и управлять его перемещением не нагибаясь. Кроме того, пульт обеспечивает дистанционный доступ к перечисленным ниже командам.

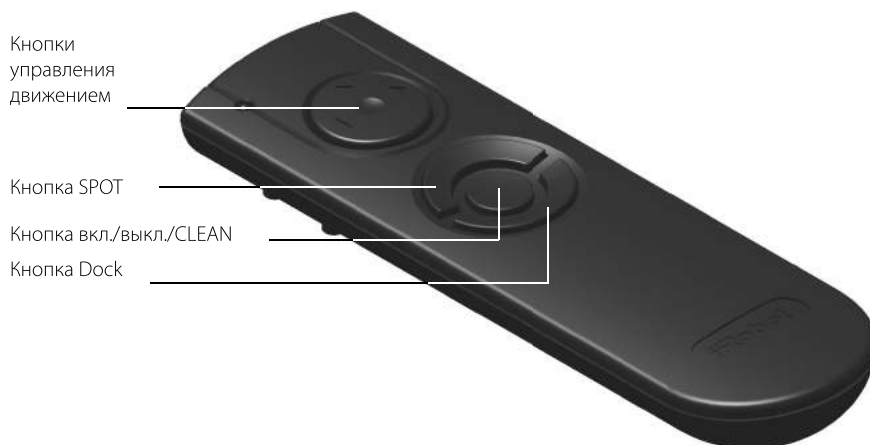

Кнопки управления движением

Кнопка SPOT

Кнопка вкл./выкл./CLEAN

Кнопка Dock

Перед первым использованием пульта в него необходимо вставить 2 элемента питания типа AA.

SPOT («Локальная уборка»)	Roomba движется по спирали диаметром около одного метра, а затем аналогичным образом возвращается в исходную точку, интенсивно вычищая конкретный участок.
CLEAN («Уборка»)	Roomba автоматически вычисляет размер помещения и время уборки.
Dock («Стыковка»)	При наличии зарядной базы Home Base™ Roomba отправляется к ней и пытается состыковаться.



При работе с пультом необходимо направлять его в сторону робота, причем они должны находиться в пределах прямой видимости по отношению друг к другу.



Пульт дистанционного управления, ограничитель движения Virtual Wall®, маяк Lighthouse™ и зарядная база Home Base™ взаимодействуют с роботом при помощи невидимых инфракрасных лучей. Если все они используются в одном помещении, Roomba может фиксировать несколько сигналов одновременно и не воспринимать команды. Пульт дистанционного управления НЕ БУДЕТ работать, если Roomba находится вблизи ограничителя Virtual Wall.

# Радиочастотный беспроводной центр управления

(дополнительное устройство, подходит для Roomba 880)

Беспроводной центр управления обеспечивает доступ ко всем функциям робота Roomba с расстояния до 8 м. С помощью беспроводного центра управления можно включать и выключать робота, программировать график уборки на неделю и управлять движением робота по помещению.

При программировании графика уборки кнопки беспроводного центра управления используются точно так же, как кнопки робота. Порядок настройки часов робота Roomba, а также установки, изменения и удаления времени уборки, разъясняется на стр. 22-24.

Перед первым использованием беспроводного центра управления в него необходимо вставить 4 элемента питания типа AA.

Если Вы приобрели беспроводной центр управления, зайдите на веб-сайт [www.irobot.com/support](http://www.irobot.com/support) и ознакомьтесь с порядком его сопряжения с роботом-пылесосом Roomba.



# Установка текущего времени

## Установка текущего времени

Прежде чем составлять для робота-пылесоса Roomba график уборки, следует установить текущее время. Для этого необходимо:



Нажать кнопку CLOCK («Часы»)

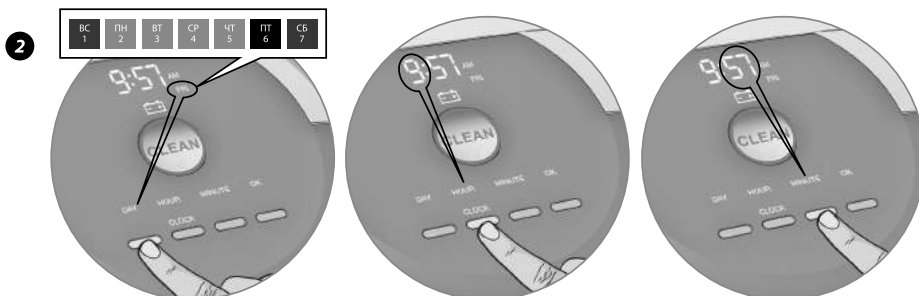

При помощи кнопок DAY («День»), HOUR («Час») и MINUTE («Минута») установить точное время.



Нажать ОК. Раздастся звуковой сигнал, оповещающий о том, что время и дата установлены.

# Программирование графика уборки Roomba®

## Составление графика уборки

Roomba может проводить уборку по графику один раз в день и до семи раз в неделю.

Прежде чем составлять график уборки, следует установить текущее время, см. стр. 22. Чтобы задать время уборки, необходимо:

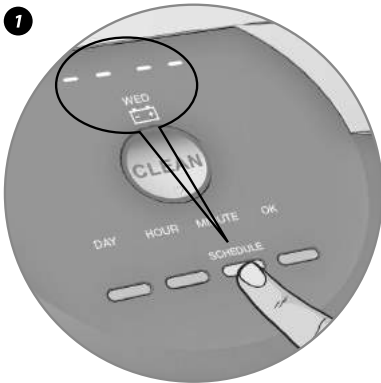

Нажать кнопку SCHEDULE («График уборки»).



Нажать ОК. Раздастся звуковой сигнал, оповещающий о том, что время уборки задано.

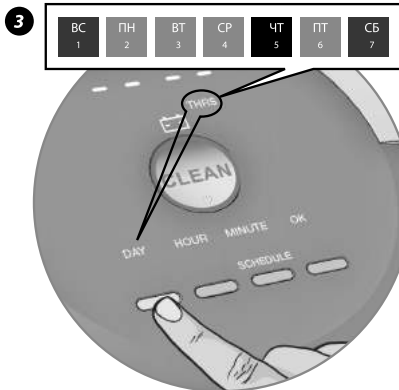

При помощи кнопок DAY («День»), HOUR («Час») и MINUTE («Минута») задать время уборки.

**Для каждого дня недели время уборки задается индивидуально.**

### Просмотр графика уборки

Для просмотра пунктов графика уборки необходимо:

1. Нажать кнопку SCHEDULE («График уборки»).
2. Последовательно нажимать кнопку DAY («День»). При этом на дисплее будет отображаться время уборки в тот или иной день недели.
3. Нажать кнопку ОК.

### Удаление пункта графика уборки

Для удаления пункта графика уборки необходимо:

1. Нажать кнопку SCHEDULE («График уборки»).
2. Последовательно нажимать кнопку DAY («День»). При этом на дисплее будет отображаться время уборки в тот или иной день недели.
3. Когда на дисплее робота появится время уборки, которое необходимо удалить, нажать кнопку DAY («День») и удерживать ее в течение 5 секунд. Раздастся звуковой сигнал, оповещающий об удалении пункта графика уборки.
4. Нажать кнопку ОК.

### Редактирование графика уборки

Для внесения изменений в график уборки необходимо:

1. Нажать кнопку SCHEDULE («График уборки»).
2. Последовательно нажимать кнопку DAY («День»). При этом на дисплее будет отображаться время уборки в тот или иной день недели.
3. Когда на дисплее робота Roomba появится время уборки, которое нужно изменить, сделать это, нажимая и удерживая кнопки HOUR («Час») и MINUTE («Минута»).
4. Нажать ОК. Раздастся звуковой сигнал, оповещающий о том, что время уборки задано.



Roomba может отображать время в 12-часовом (AM/PM, до полудня и после полудня) или в 24-часовом формате. Чтобы изменить режим отображения, необходимо нажать кнопку CLOCK («Часы») и удерживать ее в течение 5 секунд. Выбрав 12-часовой или 24-часовой формат времени при помощи кнопки CLOCK («Часы»), нужно сохранить настройку, нажав ОК. Раздастся звуковой сигнал, а индикация часов кратковременно подсветится, оповещая об изменении формата отображения времени.

Если аккумулятор отключен или слишком сильно разряжен, время будет отображаться в 12-часовом формате (до полудня/после полудня), который установлен по умолчанию.



# Регулярное техническое обслуживание

В целях обеспечения оптимальной производительности робота-пылесоса Roomba необходимо выполнять следующие операции.

Узел	Периодичность чистки	Замена
Мусоросборник	После каждой уборки или при заполнении	—
Фильтр	Раз в неделю (два раза в неделю – при наличии домашних животных)	Раз в два месяца
Валики-скребки AeroForce™	Ежемесячно	Каждые двенадцать месяцев
Датчики	Протирать раз в неделю	—
Передний ролик	Раз в неделю	По необходимости
Вращающаяся боковая щетка	Раз в неделю	По необходимости
Контактные площадки робота	Раз в неделю	—
Контактные площадки зарядной базы Home Base™	Раз в неделю	—

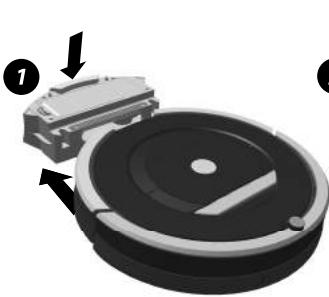

Мусоросборник робота-пылесоса Roomba необходимо снимать и опорожнять после каждой уборки. Нажать кнопку и вытащить мусоросборник.

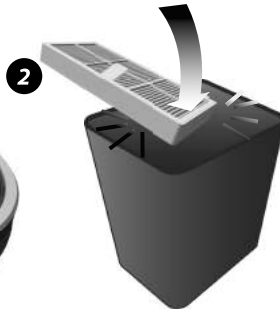

Очистить фильтр робота-пылесоса Roomba, постучав им о край мусорного ведра. Извлечь фильтр и стряхнуть мусор.  
**Не допускается мыть фильтры.**

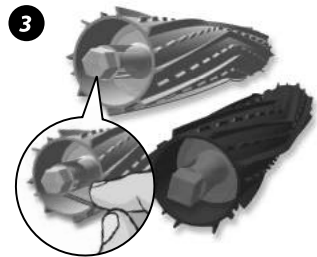

Чистка валиков-скребков робота-пылесоса Roomba. Удалить волосы из-под желтых колпачков.

**Протирайте валики слегка влажной салфеткой. Не допускайте попадания влаги под резиновое покрытие.**



Если фильтр не вернуть на место, крышка фильтра НЕ закроется.



Если качество уборки ухудшилось, необходимо опорожнить мусоросборник и почистить фильтр и валики-скребки.



Пользоваться роботом-пылесосом Roomba без колпачков валиков-скребков нельзя.

# Регулярное техническое обслуживание

## Чистка датчиков робота.

Перечисленные ниже элементы необходимо еженедельно протирать чистой сухой тканевой салфеткой.

1. Четыре передних датчика перепада высоты
2. Два задних датчика перепада высоты
3. Две контактные площадки зарядной базы Home Base™
4. Две контактные площадки робота
5. Два датчика мусоросборника
6. Два внутренних окна датчиков мусоросборника
7. Два наружных окна датчиков мусоросборника

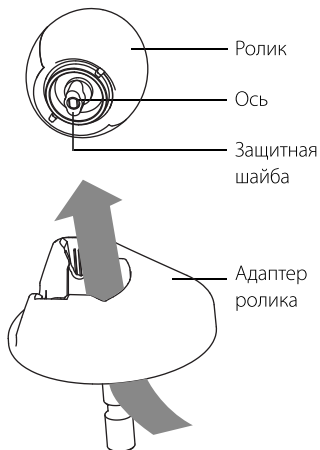
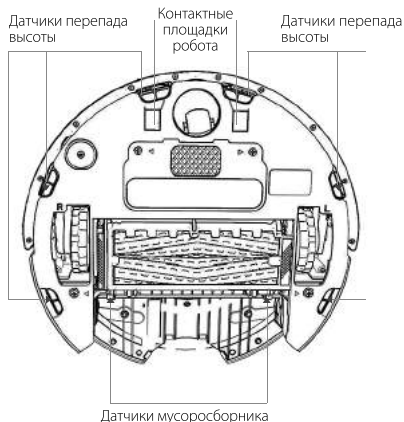

## Чистка переднего ролика робота Roomba

1. Извлечь узел переднего ролика из корпуса робота Roomba, с усилием потянув его на себя.
2. Убрать мусор, скопившийся в полости переднего ролика.
3. Извлечь передний ролик из адаптера, надавив на него снизу. Удалить волосы, намотавшиеся вокруг защитных шайб.
4. Если вращение ролика все еще затруднено, взять ролик в руку, прижав одну из защитных шайб пальцем. Затем, потянув за другую защитную шайбу, вынуть ось из ролика.
5. Полностью очистить ролик и ось от волос и загрязнений.
6. Надеть ролик на ось, установить защитные шайбы на ось, установить ролик в адаптер.



Если вращение переднего ролика затруднено в результате скопления волос и мусора, робот-пылесос может повредить напольное покрытие.

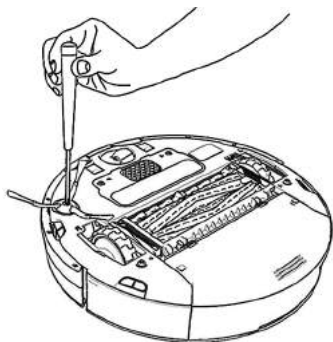

## Чистка вращающейся боковой щетки.

Выкрутить винт при помощи монетки или отвертки. Снять щетку, почистить ее и установить на место.



При проведении технического обслуживания робота Roomba необходимо уделять особое внимание элементам желтого цвета. Эти элементы необходимо снимать и чистить при каждом опорожнении мусоросборника робота.

# Поиск и устранение неисправностей

Робот-пылесос Roomba сообщает о неполадках двухтональным речевым сигналом «о-о», который сопровождается голосовым сообщением и миганием светового индикатора неисправности. Возможные способы устранения проблем представлены в таблице ниже. Если проблему не удастся устранить, посетите веб-сайт [irobot.com/support](http://irobot.com/support) или обратитесь за консультацией в сервисный центр.

## Ошибки эксплуатации



Для повтора голосового сообщения нужно нажать кнопку CLEAN («Уборка»).

Roomba мигает и говорит...	Вероятная причина	Способ устранения
<b>Ошибка 1.</b> Переместите Roomba на другое место и запустите снова, нажав кнопку CLEAN.	Робот застрял, передний ролик висит в воздухе.	Убедиться, что робот опирается на поверхность пола всеми колесами. Если робот застрял, перенести его на новое место и снова запустить. Если робот не застрял, очистить боковые колеса от волос и мусора. Подвигать колеса на оси и убедиться, что их вращению ничто не препятствует.
<b>Ошибка 2.</b> Откройте рамку валиков-скребков и очистите валики.	Резиновые валики-скребки не вращаются.	Извлечь и почистить валики и их колпачки. Очистить боковые колеса робота от волос и мусора.
<b>Ошибка 5.</b> Проверните боковые колеса робота Roomba.	У робота застряло колесо.	Очистить боковые колеса робота от волос и мусора. Подвигать колеса на оси и убедиться, что их вращению ничто не препятствует. Перенести робота на новое место и снова запустить.
<b>Ошибка 6.</b> Переместите Roomba на другое место и запустите снова, нажав кнопку CLEAN.	Загрязнены датчики перепада высоты, робот завис над перепадом высоты или остановился на темном покрытии.	Если робот застрял, перенести его на новое место и снова запустить. Если робот не застрял, протереть датчики перепада высоты сухой тканью. Перенести робота на новое место и снова запустить.
<b>Ошибка 7.</b> Проверните боковые колеса робота Roomba.	У робота застряло колесо.	Очистить боковые колеса робота от волос и мусора. Подвигать колеса на оси и убедиться, что их вращению ничто не препятствует. Перенести робота на новое место и снова запустить.
<b>Ошибка 8.</b>	У робота заглох мотор пылесборника.	Извлечь и опорожнить мусоросборник робота. Затем энергично постучать по корпусу мусоросборника, чтобы высвободить налипший мусор.
<b>Ошибка 9.</b> Постучите по бамперу робота Roomba.	Полость под бампером робота забита мусором либо загрязнен датчик бампера.	Энергично постучать по бамперу робота, чтобы высвободить скопившийся под ним мусор.
<b>Ошибка 10.</b> Проверните колеса робота Roomba.	У робота застряло боковое колесо либо бампер не регистрирует препятствия.	Если робот движется по кругу, почистить колеса от волос и мусора. Подвигать колеса на оси и убедиться, что их вращению ничто не препятствует. Если робот не движется по кругу, возможно, размер помещения слишком велик. Ограничить зону уборки с помощью ограничителя движения Virtual Wall®.
<b>Ошибка 11.</b>	Внутренняя ошибка робота.	Связаться с сервисной службой iRobot.

## Проблемы зарядки аккумулятора

Индикатор неисправности мигает...	На дисплее отображается...	Roomba говорит...	Вероятная причина	Способ устранения
1 раз	Err 1	Ошибка зарядки аккумулятора 1	Аккумулятор робота не подключен.	Убедиться, что желтая пластиковая лента блокировки аккумулятора извлечена. Открыть крышку аккумуляторного отсека, извлечь аккумулятор и установить его заново (см. стр. 30).
2 раза	Err 2	Ошибка зарядки аккумулятора 2	Ошибка зарядки аккумулятора.	Дать роботу Roomba остыть в течение часа и снова поставить его на зарядку.
3 раза	Err 3	Ошибка зарядки аккумулятора 3	Ошибка зарядки аккумулятора.	Связаться с сервисной службой.
5 раз	Err 5	Ошибка зарядки аккумулятора 5	Ошибка зарядки аккумулятора.	Проверить наличие световой индикации зарядной базы. Протереть контактные площадки робота Roomba и зарядной базы Home Base™.
6 раз	Err 6	Ошибка зарядки аккумулятора 6	Повышенная температура аккумулятора.	Дать роботу остыть в течение часа и снова поставить его на зарядку.
7 раз	Err 7	Ошибка зарядки аккумулятора 7	Аккумулятор робота не охлаждается.	Дать роботу остыть в течение часа и снова поставить его на зарядку.



Чтобы перезагрузить программные настройки робота-пылесоса Roomba, необходимо удерживать кнопку CLEAN нажатой в течение 10 секунд. Эта операция удаляет график уборки, сбрасывает настройки часов и устраняет ряд программных проблем.

# Заменяемые модули

Заказать запасные части можно на веб-сайте [irobot.ru](http://irobot.ru)

У робота-пылесоса Roomba есть несколько заменяемых модулей, в том числе ведущие колеса, вращающаяся боковая щетка, основная чистящая блок, вакуумный мусоросборник, ролик и аккумулятор. Чтобы получить доступ к заменяемым модулям робота Roomba, необходимо снять перечисленные ниже детали в следующем порядке.

1. Крепежный винт боковой щетки
2. Два крепежных винта крышки аккумуляторного отсека
3. Аккумулятор
4. Два крепежных винта нижней крышки

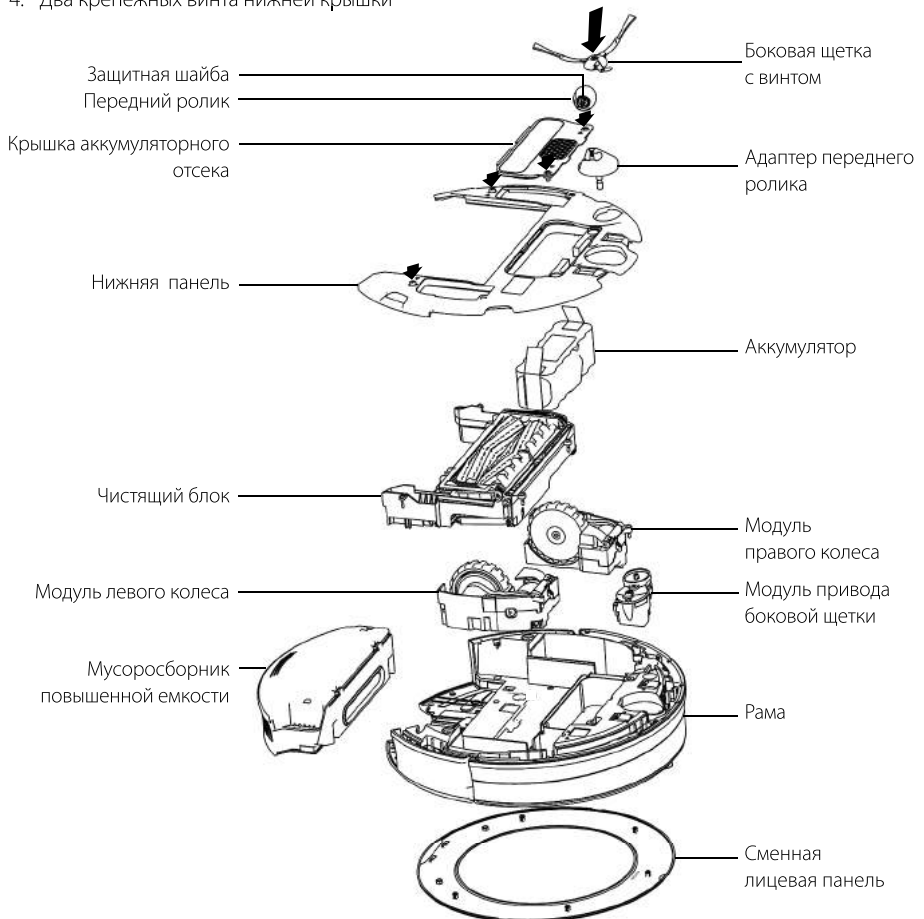

Заказать заменяемые модули можно на веб-сайте [irobot.ru](http://irobot.ru)

## Извлечение аккумулятора

Извлечение и установка аккумулятора робота Roomba осуществляются в следующем порядке.

1. Выкрутить два винта, как показано на рисунке, и извлечь крышку аккумуляторного отсека и аккумулятор.
2. Установить аккумулятор робота логотипом iRobot вверх.
3. Установить крышку аккумуляторного отсека и закрепить ее винтами.

